



دفترچه راهنمای

HAMTAZ ADV ۱۶۰

راهنمای خرید موتور

لطفا قبل از خرید موتورسیکلت با دقت مطالعه کنید! کیفیت، برند، خدمات، مدل و قیمت نکات کلیدی هستند که باید در نظر گرفته شوند.

هنگام انتخاب یک مدل موتورسیکلت، نیازهای عملی خود و همچنین شخصیت های انواع مدل های مختلف باید به طور همزمان در نظر گرفته شوند. موتور سیکلت به عنوان نوعی وسیله حمل و نقل نه تنها جای پیاده روی را می گیرد بلکه عملکرد خاصی از حمل و نقل کالا را نیز بر عهده می گیرد. برای رفع نیازهای مختلف، موتورسیکلت را می توان با توجه به ساختار آن به ۵ نوع طبقه بندی کرد. آنها از نوع موبد، نوع هارلی دیویدسون، نوع مسابقه ای، نوع **Bestriding**، اسکوتر هستند. کاراکترهای خاص به شرح زیر است:

نوع موبد: راحت، ایمن، راحت و رانندگی آسان است. کت و شلوار برای خانم ها. نمی تواند با بار سنگین اجرا شود. نیاز به شرایط خوب جاده

هارلی دیویدسون: با چرخ های بزرگ، ساختار خوش بافت. شکل سخاوتمندانه و سبک گاه به گاه منحصر به فرد. معمولا بدون بار. مناسب برای رانندگی در مناطق شهری

نوع مسابقه: با قدرت زیاد و سرعت بالا. نمیتواند بارگزاری شود. مناسب برای مناطقی که شرایط جاده خوبی دارند. در برخی شهرها سواری ممنوع است.

نوع **Bestridding**: با چرخ های بزرگ، ساختار خوش بافت، عملکرد عالی در خارج از جاده و قابلیت بارگذاری خوب. مناسب برای شرایط مختلف جاده

نوع اسکوتر: با پدال های پهن، سواری راحت، ایمن و راحت است. اما عملکرد بد خارج از جاده مناسب برای مناطقی که شرایط جاده خوبی دارند.

	<p>موتور با قدرت زیاد، سر و صدای کم، مصرف سوخت کم، تعمیر و نگهداری آسان با سیستم تزریق اصلی، افزایش عملکرد موتور را به ارمغان می آورد.</p>	 <p>کیلومتر چند منظوره</p>	
			<p>چراغ لوکس جلو: بیشترین شدت روشنایی را می تواند به ۱۸۰۰۰ سی دی برساند</p>
	<p>شماره VIN ▲</p>	<p>محل و شماره موتور</p> <p>۱. محل</p> <p>۲. شماره موتور</p>	

پنج مرحله برای اطمینان از خرید موتور سیکلت باید رعایت شود

سطح کلی آن را مشاهده کنید که باید بی عیب و نقص، بدون خط و خش باشد. برای جلوگیری از خرید کتاب تقلبی، کتابچه راهنما را ابک کنید.

بررسی لیست بسته بندی برای اطمینان از اینکه اقلام ذکر شده را از دست ندهید. از افراد دارای تجربه رانندگی پیشنهاد دریافت کنید.

عملکرد آن را تماشا کنید. یک موتور واجد شرایط به شرح زیر است:

۱. شروع آسان.
 ۲. صدای موتور باید قوی باشد.
 ۳. شروع به خوبی اجرا شود.
 ۴. چراغ جلو و سایر اجزای الکتریکی به خوبی کار می کنند.
 ۵. قطعات کلیدی مانند ترمز و صندلی باید راحت و کارآمد باشند.
- چراغ جعبه:

هنگام باز کردن جعبه چراغ داخل به طور خودکار روشن می شود. و شما می توانید چیزهای کوچک را در مکان تاریک پیدا کنید. سیستم چراغ جلو لوکس لامپ بزرگ با لامپ با قدرت ویژه ۳۵ وات و بالاترین شدت نور به میزان CD۱۸۰۰۰ می تواند بینایی شما را روشن تر کند و نور را در یک منطقه بزرگتر پخش کند.

موتور مخصوص روبل

موتور مخصوص هاوجین تولید شده با تکنیک چین با اسب بخار عالی و نویز پایین می تواند در مصرف سوخت بیشتر صرفه جویی کند و نگهداری آسانی داشته باشد.

اطلاعات کلی

مدل	ADV۱۶۰	قدرت کالیبره شده/Displant		۱۰,۳/۹۰۰۰	سیستم احتراق	CDI
اندازه ابعاد (میلی متر)	۱۹۶۵X۷۶۲X۱۱۲۰	روش شروع		راه اندازی برقی و هندلی	شمع موتور	CPR۸EA-۹
فاصله محوری (میلی متر)	۱۳۲۵	روش روغن کاری		فشاری و پاشش	باتری	۱۲ ولت ۸ آمپر ساعت
وزن خالص (کیلوگرم)	۱۳۲	روان کننده		SAE۱۵W/۴۰SF	فیوز	۱۵A
وزن بار (کیلوگرم)	۲۸۲	استاندارد تایر	جلو	۱۱۰/۸۰-۱۴	چراغ جلو	۱۲ ولت / ۱۱ وات ۲۷,۶ وات
حجم مخزن سوخت (L)	۱۰,۵		عقب	۱۳۰/۷۰-۱۳	راهنما	۱۲V-۳,۵W
روش انتقال	درايو زنجير	روش ترمز	جلو	ديسكي	چراغ عقب / ترمز	۱۲V/۲W/۳,۲W
حداکثر سرعت (کیلومتر در ساعت)	۱۰۳		عقب	ديسكي	بوق برقی	۱۲V-۳A- ۱۰۵dB(A)
نوع موتور	۱ سيلندر، آب خنک. ۴ زمانه	نوع چرخ	جلو	اسپيک / فلز سبک	لامپ کیلومتر	۱۲ ولت / ۲ وات
قطر * کورس (میلی متر)	۵۷,۹ * ۶۷,۳		عقب	اسپيک / فلز سبک	لامپ جانی	۱۲ ولت / ۳,۵ وات

تجهیزات و عملگرها

سوئیچ سمت راست



دکمه استارت را فشار دهید تا موتور روشن شود (آن را کمتر از ۵ ثانیه فشار دهید).

کلید روشنایی هنگامی که حالت آنرا تغییر دهید، چراغ جلو و چراغ عقب خاموش می شوند.

سوئیچ عمومی چپ





دکمه بوق را فشار دهید تا بوق بزند.

دکمه راهنما را وقتی به چپ بپیچید دکمه را به چپ حرکت دهید. وقتی به راست بپیچید دکمه را به راست حرکت دهید. بعد از چرخش دکمه را به حالت وسط بر گردانید. دکمه نور بالا و چراغ جلو: با قرار دادن سوئیچ عمومی سمت راست چراغ جلو، چراغ عقب، چراغ های جانبی و چراغ داشبورد روشن می شود. با فشار دادن دکمه به سمت بالا چراغ بالا روشن می شود.

سوئیچ جرقه زنی



کلید احتراق	تابع	بیرون آوردن کلید
	موتور و چراغ آماده است	مجاز نیست
	برای استفاده از موتور یا نور متوقف شوید	مجاز
	سیستم فرمان قفل شده است	مجاز نیست

تجهیزات اصلی و اسامی آنها



۰۱: آینه عقب

۰۲: قلوه سمت راست

۰۳: چراغ راهنما

۰۴: باک

۰۵: چراغ جلو

۰۶: صندلی

۰۷: چراغ عقب

۰۸: کمک فزر عقب

۰۹: صدا خفه کن آگزوز

۱۰: سیستم تعلیق جلو

کیلومتر و چراغهای نشانگر



عملکرد
نشان دادن سرعت
نشان دادن تمام مسافت پیموده شده
تغییر جهت به سمت چپ،
تغییر جهت به سمت راست
مقدار تقریبی سوخت موجود را نشان می دهد

نام
سرعت سنج
کیلومتر شمار
نشانگر گردش چپ
نشانگر گردش به راست
نشانگر سوخت

قفل صندلی

قبل از رانندگی موتورسیکلت خود مطمئن شوید که صندلی قفل است. مطمئن شوید که کلید استارت را از صندوق



عقب بیرون آورده اید.



جعبه جلو

حداکثر بار: ۱,۵ کیلوگرم

برای باز کردن یا بستن جعبه چمدان جلو، لطفاً موارد نمایش را دنبال کنید. مطمئن شوید که به خوبی قفل شده است.

چرخاندن قفل

ابتدا دسته فرمان را به چپ بچرخانید، سپس کلید استارت را در موقعیت "LOCK" بچرخانید تا سیستم چرخش قفل شود. هرگز هنگام کار کردن، کلید احتراق را در موقعیت "LOCK" قرار ندهید.



جعبه

حداکثر بار: ۱,۵ کیلوگرم

از حداکثر بار تجاوز نکنید. غذا یا سایر ارقام حساس به دمای بالا را در آن قرار ندهید.

بازرسی های روزانه

آیتم های بازرسی	خلاصه بازرسی
روغن موتور	بیشتر از حد مجاز نباشد (۰,۹ لیتر)
سوخت	مقدار باقیمانده و مخلوط نشدن با روغن
ترمزگیری	شرایط ترمز جلو و عقب و تنظیم لقی کته ها (۱۰-۱۲ میلیمتر)
تایر	فشار باد تایر در حد استاندارد باشد (جلو ۱۸۰ و عقب ۲۰۰ کیلوپاسکال)
فرمان	به راحتی می چرخد یا سفت است؟
آب باتری	مقدار مجاز آب باتری
کیلومتر ، چراغها و آینه ها	عملکرد آنها درست است؟
پیچ و مهره های اساسی	شل نبودن آنها

بازرسیهای دوره ای:

رانندگی ۱۰۰۰ تا ۱۵۰۰ کیلومتر یا یک ماه که هر کدام زودتر رسید.

I: بازرسی، تمیز کاری و تنظیم

R: تعویض

C: تمیز کاری

L: روغنکاری

Items	300-1000km	Regular maintenance			
		Every month	Every three month	Every half year	Every year
1.Engine oil	I R 300km				
2.Brake driver and rigging	I	I		I	
3.The front and rear braking system	I		I		
4. Light/ele ctic equipment/meters	I	I			
5.Steering stem bearing and handle bar	I		I		
6.Opening switch of tank and oil pipe	I			I	I
7.Throttle cable	I	I			
8.Carburetor	I			I	
9.Air cleaner element	I		C		R
10.Sperk plug	I		I		

Items	300-1000km	Regular maintenance			
		Every month	Every three month	Every half year	Every year
11.Ignition time	I		I		
12.Accumulator	I	I			
13.Gap of the gas valve	I			I	
14.Engine oil strainer	C			C	
15.Oil strainer					C
16.Oil in front damper				I	
17.Front and rear hoist systems	I			I	
18.Parking stand, side stand and spring		I			
19.Tyre	I	I			
20.All screws/nuts and wire joints	I	I			

بازرسی ، تعمیر، نگهداری

تعویض روغن

زمان تعویض: برای موتور سیکلت نو یا موتورسیکلت پس از تعمیر اساسی، یک بار در ۳۰۰ کیلومتر. پس از آن یک بار در ۱۰۰۰ کیلومتر. برای رانندگی با برد کوتاه یا رانندگی در مناطق سرد، روغن باید بیشتر تعویض شود. مراحل:



- (۱) درب روغن کاری و لبه صافی روغن را بردارید.
- (۲) مش (واشر) را تمیز کنید.
- (۳) بررسی کنید که آیا مش و رینگ در لبه صافی روغن در وضعیت خوبی هستند یا خیر.
- (۴) مش، بسته و لبه صافی روغن را نصب کنید، گشتاور لبه صافی روغن را نصب کنید: ۲۰ نیوتن متر
- (۵) روغن موتور مشخص شده را به مخزن روغن اضافه کنید، ظرفیت تانک تقریباً ۰,۹ لیتر است.
- (۶) درب روغن کاری را دوباره نصب کنید.

(۷) موتور را روشن کنید و بگذارید موتور برای چند دقیقه کار کند.

(۸) موتور را خاموش کنید و موتور سیکلت را به صورت عمودی روی زمین صاف با پایه پایه قرار دهید. روغن موتور را تعویض کنید، سطح روغن باید در حداکثر حد مجاز باشد. بررسی کنید که آیا نشتی وجود دارد یا خیر. روغن موتور تعویض شده باعث خنک شدن موتور می شود. الف خاصیت روغن زائد را دور بریزید. مطمئن باشید که هیچ آلودگی ایجاد نمی کند.

روغن دیفرانسیل عقب

لطفاً یک بار در نصف سال روغن را تعویض کنید. لطفاً روغن را جدا کنید.

(۲) پس از خالی شدن روغن، واشر را در شرایط خوبی بررسی کنید. و پیچ روغن را ببندید: ۲۵ نیوتن متر (۲,۵ کیلوگرم متر)



(۳) موتورسیکلت را به صورت عمودی روی زمین صاف قرار دهید. روغن مشخص شده را اضافه کنید.

(۴) لحظه بست برای پیچ بازرسی روغن: 13 N.m (۱,۳kg.m)

بازرسی قبل از رانندگی

قبل از رانندگی، موتورسیکلت شما باید یک بار چک شود. به طور کلی موارد زیر باید بررسی شوند:

موقعیت روغن موتور: در صورت نیاز به موقع تکمیل شود. بررسی کنید که آیا نشتی وجود دارد.

وضعیت روغن مخزن سوخت: در صورت نیاز به موقع تکمیل کنید، بررسی کنید که آیا نشتی وجود دارد.

ترمز: وضعیت ترمز جلو و عقب را بررسی کنید، زمانی که شکاف بیش از حد بزرگ است باید تنظیم شود.

لاستیک: فشار هوا، سایش و آسیب دیدگی لاستیک را بررسی کنید.

دریچه گاز: عملکرد دریچه گاز، اتصال طناب کابل گاز و برنامه سفر آزاد آن را بررسی کنید، در صورت نیاز به موقع تنظیم یا تعویض کنید.

چراغ ها و بوق ها: بررسی کنید که آیا همه چراغ ها و بوق ها در شرایط خوبی هستند یا خیر. سیستم چرخش: راحتی و پایداری عملیات.

روغن موتور

بررسی وضعیت روغن:

لطفاً قبل از راه اندازی موتورسیکلت، روغن موتور را بررسی کنید. سطح روغن باید بین حداکثر و حداقل حد درب دهان روغن کاری باشد. (۱) روغن موتور را پس از خنک شدن موتور بررسی کنید. (۲) موتور سیکلت را به صورت عمودی روی زمین صاف با پایه قرار دهید. (۳) میله اندازه گیری را بیرون بکشید و آن را پاک کنید. سپس دوباره آن را وصل کنید اما آن را پیچ نکنید. سطح روغن باید بین حداکثر و حداقل حد میله باشد (۴) در صورت لزوم، روغن موتور مشخص شده باید به حداکثر حد اضافه شود، اما نباید بیش از حد پر شود. (۵) مجدداً درب دهانه روغن کاری را روی مخزن روغن بپیچید. بررسی کنید که آیا نشتی وجود دارد یا خیر. کارکردن موتور با روان کننده ناکافی به موتور آسیب جدی وارد می کند.



شمع

توصیه می شود شمع تحت شرایط استاندارد: ژاپن: CVHSA(NGK) چین: TY199 باشد.

نحوه در آوردن شمع:

۱. صندلی و صندوق عقب را بردارید؛ صندلی را باز کنید سه پیچ را بردارید و مهره را بردارید. صندلی و صندوق عقب را بکشید. ۲. پوشش مرکزی را بردارید. بازرسی و در موقع تعویض پایین شمع را تمیز کنید. از آچار برای برداشتن درپوش شمع و بیرون آوردن شمع استفاده کنید. سایش الکتروود را بررسی کنید. الکتروود مرکزی باید زاویه قائمه داشته باشد و الکتروود جانبی نباید سائیدگی داشته باشد. اگر شمع سائیدگی آشکار دارد یا عایق فرسوده یا ضعیف شده است، آن را با یک شمع جدید تعویض کنید. از ورنیه برای اندازه گیری شکاف شمع استفاده کنید. الکتروود جانبی را صاف کنید تا شکاف را روی ۰,۶-۰,۷ میلی متر تنظیم کنید. واشر را روی شمع قرار دهید. لطفاً برای اطمینان از استحکام، شمع را با باند نصب کنید. شمع را برای نیم دایره با آچار پیچ کنید تا سنجاق شود و ببندید، سپس یک هشتم تا یک چهارم دایره را پیچ کنید. شمع باید پیچ شود. شمع اگر به طور نامناسب پیچ شود بسیار داغ می شود، ممکن است به موتور آسیب برساند. از شمع با حجم حرارت مخصوص استفاده کنید.

ترمز

ترمز جلو

فاصله آزاد نگه داشتن ترمز جلو بین موقعیت آزاد از ۱۰-۲۰ میلی متر است. برای تنظیم فاصله، مهره تنظیم را روی دکمه ترمز جلو پیچ کنید. پس از شل کردن نگهدارنده ترمز، چندین بار ترمز کنید. چرخ باید آزادانه بچرخد.

ترمز عقب

فاصله پدال ترمز عقب را قبل از استفاده از ترمز اندازه گیری کنید. شکاف آزاد پشت پدال ترمز ۱۰-۲۰ میلی متر است. مهره تنظیم را روی بازوی ترمز بپیچید تا فاصله را تنظیم کنید. پس از شل کردن نگهدارنده ترمز، چندین بار ترمز کنید. چرخ باید آزادانه بچرخد. بریدگی مهره تنظیم باید پس از پایان تنظیم روی میخ بازوی ترمز قرار گیرد. سایش لنت ترمز با توجه به نحوه استفاده و رانندگی و وضعیت جاده متفاوت است. (به طور کلی، لنت در هنگام رانندگی در جاده‌های شلخته و لجن‌آلود سریع‌تر ساییده می‌شود.) سایش لنت ترمز را در تعمیر و نگهداری منظم بررسی کنید.



در باتری اسید سولفوریک (الکترولیت) وجود دارد. اگر پوست یا چشم را لمس کرد، سوختگی ایجاد می شود، لطفاً حتماً لباس محافظ بپوشید، ماسک محافظ بپوشید. اگر الکترولیت به پوست شما پاشیده شود، لطفاً آن را به طور کامل و فوری بشویید. اگر به چشم شما پاشیده شود، علاوه بر شستشوی کامل چشم و بیش از ۱۵ دقیقه دراز کشیدن، باید فوراً به پزشک مراجعه کنید. باتری در وسط موتورسیکلت، جایی که پای راننده قرار دارد، قرار دارد، روش پیاده سازی به این صورت است:

دو پیچ را جدا کرده و درب باتری را باز کنید. حلقه پشتی را جدا کنید. ابتدا قطب منفی را باز و سپس قطب مثبت را باز کنید. هنگام باز کردن درب باتری، ممکن است نشستی الکترولیت به دلیل آسیب آن ظاهر شود و بنابراین ممکن است باتری آسیب ببیند. اگر موتور سیکلت برای مدت طولانی از کار افتاده است، حتماً باتری را از موتورسیکلت جدا کرده و کاملاً شارژ کنید، سپس آن را در جای خشک و خنک قرار دهید.

تعمیر و نگهداری لاستیک

فشار و آج لاستیک باید مرتباً بررسی شود. برای رسیدن به حداکثر امنیت و محدودیت زمانی طولانی تر، فشار لاستیک باید دائماً بررسی شود.

اگر فشار گاز لاستیک کافی نباشد نه تنها ساییدگی لاستیک تسریع می‌یابد بلکه پایداری موتورسیکلت در رانندگی به شدت تحت تأثیر قرار می‌گیرد. اگر فشار گاز کافی نباشد. چرخاندن آن دشوار است و اگر فشار گاز بیش از حد بالاست پس تماس بین لاستیک و زمین کاهش می‌یابد و ممکن است لاستیک بلغزد یا حتی از کنترل خارج شود. پس حتماً فشار گاز را در حد تعیین شده نگه دارید. هنگام تنظیم فشار گاز، لاستیک باید خنک شود.

فیلتر هوا

معمولاً برای رانندگی تا ۴۰۰ کیلومتر یک بار و برای رانندگی در مناطق پر گرد و غبار باید ۱۰ بار تمیز شود. مراحل به شرح زیر است:

۱. کاور وسط را در بیاورید

۲. نگهدارنده پوشش بدنه پشت چپ را در بیاورید.

(۳) گیره را با پایین کشیدن درب سمت چپ باز کنید. وصله را شل کنید و درپوش را بردارید

۳. لب پاک کننده هوا را در بیاورید

۴. اجزای پاک کننده روغن را بردارید

۵. تراشه فیلتر را با حلال غیر قابل اشتعال یا با نقطه آتش بالا تمیز کنید و کاملاً خشک کنید.

۶. تراشه را روی اجزای تراشه فیلتر نصب کنید.

۷. اجزای پاک کننده هوا را نصب کنید.

۸. لوازم جانبی را برعکس نصب کنید.

فقط تراشه فیلتر را تمیز کنید. قطعات را نمی توان تمیز کرد. از بنزین یا حلال فرار برای تمیز کردن پاک کننده هوا استفاده نکنید، در غیر این صورت ممکن است باعث انفجار شود.

باتری

لازم نیست مقدار الکترولیت موجود در باتری را بررسی کنید یا آب تقطیر شده را به آکومولاتور اضافه کنید زیرا نیازی به نگهداری (آب بندی) نیست. ممکن است گاز انفجاری از خود ساطع کند، بنابراین اجازه ندهید که با باطری برق، نور یا آتش تماس داشته باشد.

اگر باتری را شارژ می کنید یا با باتری شارژ می کنید یا از باتری استفاده می کنید، مطمئن شوید که دارای تهویه مناسب باشد.

آج بیرونی لاستیک

هنگامی که لاستیک های موتورسیکلت به شدت ساییده می شوند، ممکن است ثبات رانندگی تحت تاثیر قرار گیرد و موتورسیکلت از کنترل خارج شود. هنگامی که آج لاستیک جلو به کمتر از ۱,۶ میلی متر کاهش یافت، تعویض لاستیک جلو توصیه می شود. و هنگامی که آج لاستیک عقب به کمتر از ۲ میلی متر کاهش یابد. لاستیک بیرونی باید تعویض شود.

تعویض فیوز

فیوز در جعبه باتری است. مشخصات مشخص شده A۱۵ است. لطفاً درب باتری را باز کنید. رله راه اندازی را در بیاورید. فیوز سوخته را بکشید، آن را با یک فیوز جدید جایگزین کنید. فیوز یدکی در جعبه باتری است. رله شروع را نصب کنید و درب باتری را ببندید. اگر فیوز سوخته است نشان می دهد که مدار الکتریکی اضافه بار یا کوتاه شده است.

در حال بازرسی یا تعویض فیوز، کلید برق را در موقعیت (LOCK) قرار دهید تا از کوتاه شدن ناگهانی مدار جلوگیری شود. از فیوز دیگری به جز مشخصات استفاده نکنید، اگر چنین باشد، سیستم الکتریکی ممکن است تحت تأثیر قرار گیرد.

چک کردن مایع خنک کننده:

سطح مایع خنک کننده در مخزن سرریز را در حالت نرمال و دمای کاری کنترل کنید. سطح مایع میبایست مابین خط بال و پایین در سطح هموار قرار گیرد. اگر کمتر از حد مجاز باشد باید درب مخزن سرریز را جدا کرده و مایع مورد نظر را تا خط بالی پر کنیم. بعد از بستن درب مخزن دقت کنید نشتی نداشته باشد.

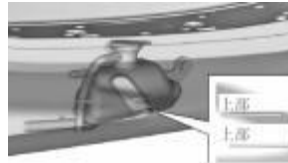
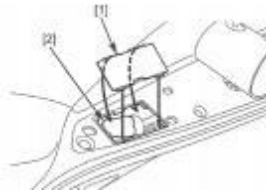

رانندگی

بگذارید موتور گرم شود پس از روشن شدن موتور در شرایط سرد یا گرم، موتور باید برای مدت زمان کافی بدون بار یا قبل از کار با سرعت کم کار کند تا روغن روان کننده به تمام اجزای مهم موتور جریان یابد. قبل از اینکه موتور سیکلت از جک اصلی خارج شود، مطمئن شوید که دریچه

گاز در وضعیت بسته و ترمز عقب در حالت فعال است. هنگامی که موتور سیکلت از جک اصلی خارج می شود، چرخ عقب باید در حالت مسدود باشد و گرنه موتورسیکلت از کنترل خارج می شود. در سمت چپ موتور سیکلت بایستید. موتور سیکلت را به جلو فشار دهید و از جک خارج کنید. در این حین حداقل یک پا روی زمین باشد تا موتور سیکلت تثبیت شود. ترمز عقب را رها کنید تا حالت انسداد چرخ عقب برطرف شود. قبل از راندن موتورسیکلت جهت رانندگی خود را با چراغ راهنما نشان دهید و ایمنی حمل و نقل را بررسی کنید. رانندگی با یک دست به هیچ وجه مجاز نیست و گرنه موتورسیکلت از کنترل خارج می شود. در صورت نیاز به شتاب، لطفاً دریچه گاز را باز کنید و ایمنی حمل و نقل را بررسی کنید. دریچه گاز را به سرعت باز یا بسته نکنید، در این صورت موتور سیکلت ناگهان به جلو حرکت می کند و از کنترل خارج می شود. زمانی که نیاز به کاهش سرعت است لطفاً دریچه گاز را ببندید وقتی سرعت موتور سیکلت به تدریج کاهش می یابد، هماهنگی عملکرد سوپاپ گاز و ترمز جلو و عقب بسیار مهم است. مهاربند جلو و عقب باید به طور همزمان استفاده شود، در صورت استفاده از یک مهاربند، اثر مهاربندی ضعیف می شود، دو چرخ به دلیل ترمز بیش از حد مسدود می شود، بنابراین موتورسیکلت خارج از کنترل می شود. هنگام رسیدن به گوشه یا پیچ، دریچه گاز را کاملاً ببندید. پس از اتمام چرخش، دریچه گاز را به تدریج باز کنید تا موتور شتاب بگیرد. هنگام رانندگی در امتداد یک شیب دریچه گاز را کاملاً ببندید. هنگام رانندگی در جاده های خیس یا نرم بیشتر مراقب باشید. از ترمز به طور مداوم استفاده نکنید، زیرا بیش از حد خواهد بود و اثر ترمز ضعیف می شود هنگام رانندگی در آب و هوای مرطوب، روز بارانی یا در جاده های نرم، اثر ترمز ضعیف می شود، بنابراین برای اطمینان از ایمنی خود: بیشتر در هنگام ترمزگیری در هنگام شتاب گیری یا چرخش با سرعت کم برانید و فاصله کافی برای ترمز نگه دارید. تا جایی که می توانید موتور سیکلت را در حالت عمودی قرار دهید.

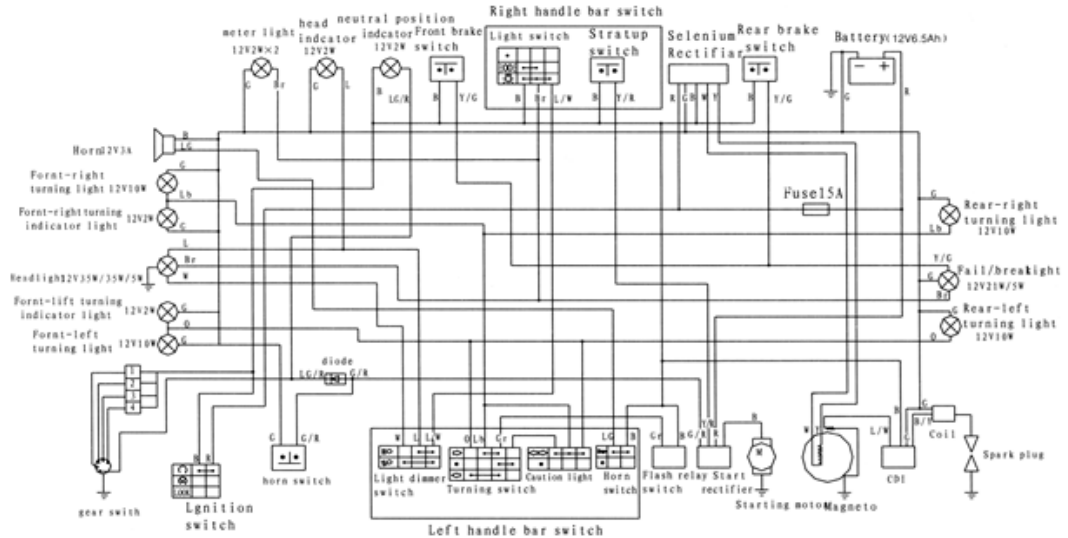

B	L	G	Br	Y	P	R	W	Ri	Le	LG	SB	O	Gr
Black	Blue	Green	Brown	Yellow	Pink	Red	White	Right	Left	Light Green	Shallow Blue	Orange	Gray

IL Indicator Light

راه اندازی موتور سیکلت جدید

راه اندازی صحیح موتور سیکلت جدید برای افزایش عمر موتورسیکلت و کسب بهترین عملکرد تکنولوژیکی بسیار مهم است. مدت زمان راه اندازی پیش بینی شده برای این موتورسیکلت ۱۰۰۰ کیلومتر است. در دوره راه اندازی، موتور نمی تواند بار زیادی را تحمل کند، به طور کلی هیچ کالا یا مسافر دیگری به جز راننده اضافه نمی شود، به خصوص در نیمه اول. باید از بالا رفتن از شیب های طولانی و رانندگی در جاده های ناهموار برای مدت طولانی خودداری کرد زیرا در طول دوره راه اندازی، در تمام اجزای جدید وجود دارد (این همان چیزی است که موتور برای کارکرد معمولی نیاز دارد). در دوره کارکرد، در صورت کارکرد با بار کم، عمر موتور به میزان قابل توجهی افزایش می یابد. علاوه بر این، باید بررسی شود که آیا شلی، صدای غیر معمول در قسمت های اتصال موتور سیکلت وجود دارد یا خیر، در صورت مشاهده نقص، باید به موقع از آن حذف شود.

۰ - ۵۰۰ کیلومتر

باید از نیمه باز بودن دریچه گاز برای مدت طولانی اجتناب شود، ۱۰ دقیقه پس از یک ساعت کارکردن استراحت کنید، موتورسیکلت باید با سرعت های مختلف در مدت زمان کار کند، اما دریچه گاز نباید بیشتر از آن باشد.

۵۰۰ - ۱۰۰۰ کیلومتر

از نیمه باز بودن دریچه گاز باید اجتناب شود و سرعت باید دائماً تغییر کند.

بالای ۱۰۰۰ کیلومتر

دوره راه اندازی گذشته است، تمام اجزای موتور آب بندی شده و سایر اجزا نیز آب بندی شده اند، در این زمان باید تمام تنظیمات انجام شود و تمام فیکسچر ثابت شود و روغن کثیف تعویض شود، سپس موتور سیکلت می تواند با سرعتی که پدال گاز کاملاً باز است کار کند، اما همچنان باید کارکردن و صدای موتور را مشاهده کرد که آیا به طور معمول کار می کند یا خیر.

مشتری ملزم به انجام است

روش بهره برداری، بازرسی و نگهداری در دفترچه راهنما مهم ترین و حیاتی ترین دانش برای استفاده ایمن و راحت از موتور سیکلت است. بنابراین باید الزامات مندرج در دفترچه راهنما را به دقت رعایت کنید، از موتورسیکلت به درستی استفاده کنید و به طور منظم از آن نگهداری کنید. لطفاً از موتور سیکلت مطابق با مقررات رانندگی موتورسیکلت های جدید و روش عملکرد نشان داده شده در دفترچه راهنما استفاده کنید. لطفاً قبل از رانندگی، تعمیر و نگهداری روزانه و تعمیر و نگهداری منظم داشته باشید. اجزاء و روغن را به طور منظم طبق جدول نگهداری بازرسی کنید. هنگامی که موتورسیکلت شما در جاده هایی با شرایط بد، در مناطق گرد و غبار یا بیشتر از حد معمول حرکت می کند، محدودیت برای انجام بازرسی یا نگهداری خاص باید کوتاه شود.

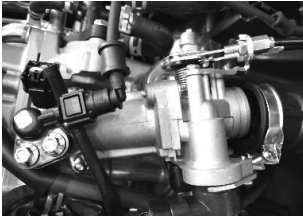

دریچه گاز: کنترل ورودی هوای موتور. اگر سنسور موقعیت دریچه گاز خراب باشد، موتورسیکلت نمی تواند عملکرد خوبی داشته باشد، باید آن را تعویض کرد (بررسی کدهای خطا برای یافتن مشکل).

سوزن: پاشش مقدار دقیق سوخت طبق محاسبه ECU برای اطمینان از سوختن کامل سوخت. هنگامی که مشکل دارد، لطفاً آن را با یک مورد جدید جایگزین کنید. (با توجه به کد خطای فایل پیوست شده می توانید عیوب مختلف را تشخیص دهید).



پمپ بنزین: مکیدن سوخت به داخل پمپ از مخزن سوخت و تزریق آن به لوله روغن با فشار زیاد. (اگر روغن نمی تواند وارد موتور شود یا شتاب آن خوب نیست، باید پمپ را بررسی کنید)

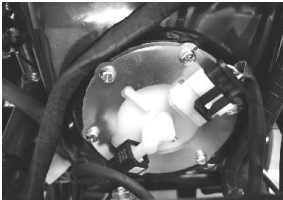

سنسور اکسیژن:

می تواند غلظت اکسیژن در گاز خروجی را نشان کند. بر اساس آن، ECU مقدار سوخت را برای تزریق تنظیم می کند و همیشه نگه می دارد اگر سنسور اکسیژن دچار مشکل شود، باعث مصرف سوخت بیشتر و قدرت ناکافی می شود.



(با توجه به کد خطای فایل پیوست شده می توانید عیوب مختلف را تشخیص دهید.)

سنسور دمای موتور:

می تواند دمای سر سیلندر را حس کند. بر اساس آن، ECU می تواند وضعیت موتور را برای تنظیم میزان تزریق روغن بررسی کند. در صورتی که سنسور دمای موتور دچار مشکل شود باعث مشکل در راه اندازی و مصرف روغن بیشتر می شود. در این شرایط باید آن را با یک مورد جدید جایگزین کنید. (با توجه به کد خطای فایل پیوست شده می توانید عیوب مختلف را تشخیص دهید.)



ECU: با گرفتن اطلاعات از تمام سنسورها، ECU می تواند وضعیت موتور را بررسی کرده و سیگنال تزریق سوخت یا جرقه زدن را تولید کند.



اگر ECU مشکل داشته باشد، موتور سیکلت نمی تواند کار کند. در این شرایط باید آن را جایگزین کنید.

(با توجه به کد خطای فایل پیوست شده می توانید عیوب مختلف را تشخیص دهید.)

فیلتر سوخت: مطمئن شوید که فقط سوخت تمیز می تواند به داخل انژکتور جریان یابد. (اگر سوخت نمی تواند به داخل واحد انژکتور جریان

یابد یا موتور سیکلت می تواند به خوبی شتاب بگیرد، باید بررسی کنید که آیا صافی مسدود شده است یا خیر. در شرایط عادی، فقط باید برای

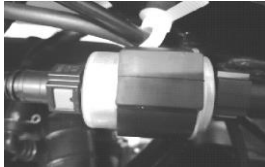

هر ۱۰۰۰۰ کیلومتر صافی را تمیز یا تعویض کنید.)

MIL Light: در صورت وجود هر گونه مشکل برای سیستم EFI، چراغ MIL روشن می شود. (با توجه به کد خطای فایل پیوست شده می



توانید عیوب مختلف را تشخیص دهید.

Sensor Name	Trouble Code	trouble lamp flashing code	Definition	describe
Intake Air Temperature & pressure sensor	P0112	31	Intake Air Temperature Sensor 1 Circuit Low	short to ground
	P0113	32	Intake Air Temperature Sensor 1 Circuit High	short to battery
	P0107	41	Manifold Absolute Pressure/Barometric Pressure Circuit Low Input	short to ground
	P0108	42	Manifold Absolute Pressure/Barometric Pressure Circuit High Input	short to battery
Oxygen Sensor	P0131	51	O2 Sensor Circuit Low Voltage	short to ground
	P0132	52	O2 Sensor Circuit High Voltage	short to battery
	P0134	53	O2 Sensor Circuit No Activity Detected	open load
	P0030	57	H02S Heater Control Circuit	open load
	P0031	55	H02S Heater Control Circuit Low	short to ground
	P0032	56	H02S Heater Control Circuit High	short to battery
Crankshaft Position Sensor	P0335	63	Crankshaft Position Sensor "A" Circuit	Abnormal signal
Throttle Position Sensor	P0122	21	Throttle/Pedal Position Sensor/Switch "A" Circuit Low	short to ground
	P0123	22	Throttle/Pedal Position Sensor/Switch "A" Circuit High	short to battery
Engine teperature sensor	P0117	11	Engine Coolant Temperature Circuit Low	short to ground
	P0118	12	Engine Coolant Temperature Circuit High	short to battery
Injector	P0201	17	Injector Circuit/Open - Cylinder 1	open load
	P0261	15	Cylinder 1 Injector Circuit Low	short to ground
	P0262	16	Cylinder 1 Injector Circuit High	short to battery
Ignition Coil	P2300	27	Ignition Coil "A" Primary Control Circuit Low	open load
	P2301	26	Ignition Coil "A" Primary Control Circuit High	short to battery
Evaporative Emission Control Valve	P0444	77	Evaporative Emission System Purge Control Valve Circuit Open	open load
	P0458	75	Evaporative Emission System Purge Control Valve Circuit Low	short to ground
	P0459	76	Evaporative Emission System Purge Control Valve Circuit High	short to battery
Idle Air Control Stepper Motor	P0505	47	Idle Air Control System	open load
	P0508	45	Idle Air Control System Circuit Low	short to ground
	P0509	46	Idle Air Control System Circuit High	short to battery
Fuel Pump	P0627	37	Fuel Pump "A" Control Circuit Open	open load
	P0629	36	Fuel Pump "A" Control Circuit High	short to battery
ECU Power Relay	P0685	67	ECM/PCM Power Relay Control Circuit Open	open load
	P0687	66	ECM/PCM Power Relay Control Circuit High	short to battery
ECU	P0601	94	Internal Control Module Memory Check Sum Error	ECU Trouble

لیست فروشگاه ها همراه با آدرس و کد پستی

شماره تماس	آدرس	استان	شهرستان	نام فروشگاه ها
۹۱۴۳۰۳۸۵۶۹	تبریز- چهارراه نادر - مابین چهارراه نادر و قره آغاج - جنب بانک مسکن کد پستی ۵۱۸۳۶۴۸۱۷۸	آذربایجان شرقی	تبریز	فروشگاه تبریز آقای ولی نژند
۹۳۸۲۷۱۳۰۶۱	آ شرقی عجیشیر خیابان معلم تقاطع خیابان استاد شهریار پلاک ۲ طبقه همکف ساختمان امین فروشگاه همتاژ کد پستی ۵۵۴۱۷۱۷۷۶۴	آذربایجان شرقی	عجب شیر	فروشگاه سشپهسواریان
۹۱۴۹۳۱۵۱۰۱	آذربایجان شرقی ، شهر سراب ، خ امام خمینی ، نرسیده به ایران خودروی لطفی ، روبروی اداره ثبت و اسناد ، فروشگاه همتاژ کد پستی:	آذربایجان شرقی	سراب	فروشگاه خوش خلق
۹۱۴۳۲۱۲۰۷۶	عجب شیر - بلوار شهدا - لکه سنگی - جنب کتابخانه عمومی فوشگاه طلوعی	آذربایجان شرقی	عجیشیر	فروشگاه رامین طلوعی
۹۱۴۴۲۱۶۶۴۳	مراغه - خیابان قدس روبروی ملارستم	آذربایجان شرقی	مراغه	فروشگاه علیرضا رشیدی

۹۱۴۲۴۶۴۹۳۹	بناب - خیابان باهنر - جنب مسجد علمدار	آذربایجان شرقی	بناب	فروشگاه آقای جمالی
۹۱۴۳۶۱۰۱۹۵	آ غربی ارومیه خیابان مجاهد ۱ نرسیده به پست شهید قندی فروشگاه موتور آریان پارت کد پستی ۵۷۱۸۷۱۳۹۵۷	آذربایجان غربی	ارومیه	فروشگاه رحمدل
۹۱۴۳۶۱۱۱۳۰	خیابان خمینی جنوبی روبروی خیابان ۲۲ بهمن فروشگاه همتاز موتور کد پستی: ۵۸۱۹۸۳۳۳۸ تلفن ثابت: ۰۴۴۳۶۲۶۱۶۹۶	آذربایجان غربی	خوی	فروشگاه آقای نیافر
۹۳۵۹۳۵۸۲۸۲	تبریز، خیابان ولیعصر، فلکه رودکی، ابتدای خیابان رودکی	تبریز	تبریز	فروشگاه تبریز
۰۲۱۷۷۱۳۵۵۰۲- ۳	تهران - رسالت - خیابان فرجام - خیابان مظفری نیا - سیمتری اول - روبروی تالار عطر سیب کد پستی: ۱۶۸۷۷۱۶۷۷۸	تهران	تهران	فروشگاه شهبابی
۹۳۸۸۱۱۵۰۳۷	نازی آباد - بلوار شهید رجایی - نیش خیابان اکبر مشهدی - روبروی بانک صادرات	تهران	تهران	فروشگاه قاسمی علی

۹۳۹۲۳۳۲۴۴۹	تهران شهر قدس - بلوار جمهوری - بعد از کوچه رجایی - کد پستی: ۳۱۱۴۸۱۲۸۷۳	تهران	تهران	گودرزی
	تهران - خیابان مطهری - نرسیده به چهارراه سهروردی - برج همتاز - پلاک ۱۰۵	تهران		فروشگاه مطهری
	تهران خیابان ولی عصر - روبروی مهدیه تهران - (کمی بالاتر) نیش کوچه حسابی - ساختمان نوساز	تهران		فروشگاه ولی عصر
۹۳۸۵۲۵۲۰۴۱	پاسداران - اختیاریه جنوبی - نیش ارم ۴ پلاک ۲ فروشگاه مرکزی	تهران	تهران	فروشگاه قاسمی علی
۹۳۸۵۲۵۲۰۴۱	تهران محله فلاح - خیابان ابوذر نیش بداخشان کمالی	تهران	تهران	فروشگاه قاسمی علی
۹۱۲۳۱۹۱۹۸۱	تهران پارس - بین فلکه سوم و چهارم نیش ۲۱۲	تهران	تهران	فروشگاه قاسمی علی
۹۱۵۵۵۱۰۷۴۶	خراسان رضوی نیشابور تقاطع بلوار بعثت خیابان فردوسی شمالی نمایشگاه همتاز سیکلت کد پستی ۹۳۱۲۸۷۷۷۷۷	خراسان رضوی	نیشابور	فروشگاه چمبری حسین

۹۱۵۱۱۴۵۷۵۹	تقاطع خیابان سجاد و خیام بین دستغیب ۲۸ و ۳۰ فروشگاه بزرگ همتاز تماس - ۰۵۱۳۷۶۴۴۰۰۲	خراسان رضوی	مشهد	فروشگاه فردوسی
۹۱۲۶۶۶۶۶۶۶	شهر قدس - بلوار جمهوری - نبش کوچه رجایی - پلاک ۲۰۹	شهر قدس	تهران	فروشگاه گودرزی
۹۱۲۸۸۲۰۸۰۳	قزوین میدان جانبازان به سمت بلوار مطهری شرقی لاین کندرو قبل از باشگاه دختران فروشگاه جهان همتا سیکلت کد پستی ۹۱۲۰۵۸۳۳۴۱	قزوین	قزوین	فروشگاه رامین نجفی
۹۱۲۶۸۲۱۱۱۴	قزوین الوند - خیابان شهید بهشتی - فروشگاه عبدالله پور کد پستی: ۳۴۲۱۷۸۳۵۸۱	قزوین	قزوین	فروشگاه عبدالله پور
۹۱۳۱۴۱۸۷۹۵	کرمان بلوار جهاد نبش کوچه ۴۸	کرمان	کرمان	فروشگاه فضل اله میر حسینی
۹۱۸۵۵۷۱۴۴۸	کرمانشاه - خیابان جلیلی - نرسیده به میدان شیخ هادی سمت چپ فروشگاه همتاز موتور -	کرمانشاه	کرمانشاه	فروشگاه امیری

۹۱۶۸۶۲۱۵۶۰	لرستان بروجرد میدان امام حسین راسته موتور فروشان نمایشگاه موتورسیکلت کد پستی ۶۹۱۷۸۳۷۴۸۴	لرستان	بروجرد	فروشگاه علامراد
۹۳۹۶۰۴۹۶۵۳	مازندران بابل کمربندی شرقی نرسیده به میدان کشوری زیر ساختمان عادل فروشگاه موتورسیکلت جهان همتا ۷ کد پستی ۴۷۱۳۹۸۷۶۴۶	مازندران	بابل	فروشگاه شاهانی امیر
۹۱۲۰۵۷۶۶۴۳	تنکابن - کریم آباد - روبروی کوچه گل ناز جنب هایپر ننه سلام فروشگاه موتورسیکلت همتاژ کد پستی : ۴۶۸۱۸۶۷۱۷۱	مازندران	تنکابن	فروشگاه آقای سینا کردی
۹۱۲۷۵۵۵۴۸۷	استان مرکزی ساوه خیابان فلاح نمایشگاه موتورسیکلت بابائی کد پستی ۳۹۱۷۷۸۷۶۷۴	مرکزی	ساوه	فروشگاه بابایی
۹۳۸۵۲۵۲۰۴۱	استان مرکزی اراک محله شریعتی خیابان جماران ۲۶ خیابان دکتر شریعتی پلاک ۲۸۴ فروشگاه همتاژ موتور کد پستی ۳۸۱۹۶۷۹۴۶۵۳	مرکزی	اراک	فروشگاه یادگار
۹۱۸۱۱۱۲۸۳۲	همدان میدان شهدا میدان پروانه فروشگاه موتور کد پستی ۶۵۱۴۶۶۳۳۱۶	همدان	همدان	فروشگاه قاسمی هادی

۹۱۸۳۵۱۲۴۶۹	ملایر میدان امام حسین جنب تامین اجتماعی کد پستی ۶۵۷۱۷۶۱۹۹۳	همدان	ملایر	فروشگاه پرویز فلاحی
۹۱۳۳۵۸۱۲۸۴	یزد مبیّد بلوار مدرّس روبروی پمپ بنزین دشتی فروشگاه موتورسیکلت کد پستی ۸۹۶۴۱۷۳۵۸۷	یزد	مبیّد	فروشگاه سید محمدی
۳۵۳۵۲۲۲۰۷۳	یزد بلوار جمهوری - جنب مسجد قبا -	یزد	یزد	فروشگاه محمدی

ردیف	کد	نام استان	نام نمایندگی خدمات شرکت	آدرس نمایندگی	شماره تماس
۱	۵۲	***	***	***	***
۲	۵۳	***	***	***	***
۳	۶۹	***	***	***	***
۴		تهران	تعمیرگاه مرکزی	خیابان شریعتی خیابان ترکمنستان جنب پلیس دیپلمات	۲۱۸۸۳۹۶۰۳
۵	۴۸	آشرفی	رسول اسفندیاری	آش-بناب-خیابان چمران-نیش جاده قره چیق-تعمیرگاه حاج اسفندیاری	۹۱۴۴۲۱۳۱۰۱
۶	۴۶	اراک	احمد مهرداد	اراک-خ آیت الله غفاری انوری ما بین کوچه تراشکاری و محمدی	۹۱۸۳۶۳۳۵۸۸
۷	۶۶	اردبیل	عصری	اردبیل دروازه مشگین به طرف وحدت روبروی بانک سپه جهان موتور	۹۳۹۴۶۶۹۰۴۲
۸		اصفهان	پژمان دشتی	خیابان سروش جنب کوچه ۲۲	۹۱۳۱۰۰۶۲۷۵
۹	۴۷	اصفهان	محمد باباگلی	اصفهان-خیابان مسجد-جنب بانک ملی-کلینیک فنی مهندسی موتور سیکلت مهدی	۹۱۳۳۲۹۰۸۷۰
۱۰		جویبار	مهدی مدانلو جویباری	شهرستان جویبار میدان کشتی	۹۱۱۹۲۳۱۲۴۵
۱۱	۶۴	البرز	دانائی	کرج بلوار دانش آموز نیش ابوسعید ۱۳ پلاک ۲۸	۹۲۵۴۹۱۱۸۶۳
۱۲	۴۵	اورمیه	صمد رحمدل	اورمیه-خیابان مجاهد یک-نرسیده به پست شهید قندی	۹۱۴۳۶۱۰۱۹۵
۱۳	۶۱	آش اهر	بهزاد خدایی	آذربایجان شرقی، شهرستان اهر خ اول رسالت فروشگاه و تعمیرگاه بهزاد، پستی	۹۱۴۶۶۲۲۱۹۱
۱۴	۵۰	آشرفی	نادر حیدری	آشرفی-تبریز-چهار راه نادری- نرسیده به آتش نشانی	۹۱۴۴۱۳۵۵۵۷
۱۵	۵۴	آشرفی	فرهاد تقی نجد مکاری(نمایندگی رشیدی)	آشرفی-مراغه- سه راه خیام -جنب قبرستان آقالاری	۹۱۴۴۲۱۱۷۴۰
۱۶	۴۹	آغربی	اسماعیل خضری(نمایندگی رشیدی)	آغربی-بوکان-امیر اباد-رو بروی بیستون ۴-تعمیرگاه خیزرو	۹۱۴۹۸۱۳۵۱۹
۱۷	۵۷	آش بناب	نمایندگی خدمات جهان همتا	آذربایجان شرقی، بناب، شهرک صنعتی بناب	۴۱۳۷۷۸۰۰۰۳

۹۳۵۸۶۲۰۰۳	بناب خیابان مطهری جهاد ثابت	کریم میثمی	آش - بناب	۷۰	۱۸
۹۱۲۱۸۳۸۷۲	تهران - میدان قیام - خیابان مولوی - روبروی مسجد خندق آباد - پلاک ۱۰۲	حاجی عباسی	تهران	۵۶	۱۹
۹۱۲۱۱۶۸۱۸۳	تهران-خیابان ولیعصر-ترسیده به تقاطع امیریه. گمرک-جنب پارکینگ تکمیل. پلاک ۲۵۰ - گلدن سیکلت	ابریشم دار	تهران	۵۸	۲۰
۹۱۲۳۰۸۱۹۳۶	تهران-۱۷شهریور-خیابان شهید رضا عامری-پلاک۲۱-فخار	فخار	تهران	۵۹	۲۱
۹۱۲۴۱۴۴۴۱۹	خیابان جمهوری خیابان اردیبهشت	سید احمد جهانشیر (نیما)	تهران		۲۲
۹۱۲۸۳۶۳۰۵۵	تهران-تقاطع مولوی -خ بشیری - گاراژ پل	هنرکار	تهران	۶۳	۲۳
۹۱۲۳۹۸۵۳۴۸	تهران - شهر ری - میدان صفائیه - ابتدای خیابان ابن بابویه - پلاک ۲۳۶	حسین نوری ثانی آبادی	تهران- شهر ری	۶۸	۲۴
۹۱۹۲۷۰۰۱۰۸	چهار راه نظام آباد - سیلان شمالی	بیگی	تهران	۶۵	۲۵
۹۱۵۲۵۰۹۵۱۸	خراسان رضوی شهرستان گناباد خیابان سعدی نیش سعدی ۱/۱۰ تعمیرگاه ولوازم یدکی	عیسی عربصاحبی	خراسان ر گناباد	۶۰	۲۶
۹۲۸۲۶۷۵۲۵۳	زنجان بیسیم خیابان خیام تعمیرگاه تیزروتک	حسین علی اصانلو	زنجان	۶۷	۲۷
۹۱۷۷۰۷۲۸۳۳	شیراز-خ تختی -جنب پارک محله ای-مقابل هنرستان حقانی	امیدصادقی(نمایندگی زارعی)	فارس	۵۱	۲۸
۹۱۵۵۱۶۵۹۴۳	مشهد.خیابان فداییان اسلام.بین۱۷و۱۹ پلاک۴۵۵	الله بیگی	مشهد	۶۲	۲۹
۰۹۱۵۱۱۰۹۰۹۴					
۰۹۱۵۱۱۴۵۷۵۹-	مشهد، خیابان سجاد چهار راه خیام نیش دستفیب، خدمات مرکزی همتاز	مرتضی فردوسی	مشهد	۹۰	۳۰
۰۵۱۳۳۴۲۵۶۰۰					

دفتر مرکزی: تهران، خیابان مطهری نرسیده به چهار راه سهروردی ، پلاک ۱۰۵، کد پستی: ۱۵۷۶۹۱۸۵۱۱

www.hamtazmotor.com info@hamtacyclet.com ،

تلفن: ۷-۸۸۵۰۸۲۰۷ فکس: ۷-۸۸۵۰۸۲۰۷

کارخانه: آذربایجان شرقی، بناب، شهرک صنعتی بناب تلفن: ۸-۳۷۷۸۰۰۰۳-۰۴۱